



Simple Strips Pillow

Finished size: 12" x 23"

Supplies Needed

- 9 - 2 ½" x 42" strips
- ½ yard cotton fabric (pillow back)
- 1 - 12" x 22" Pillow form or 1 bag of polyester fiberfill
- 2 yards ½" cotton cording
- Rotary cutter, mat, and acrylic ruler (6" x 24")
- Sewing machine and coordinating thread
- Needle and straight pins
- Scissors and seam ripper
- Measuring tape

Instructions

Before you begin: Read through all instructions. Use ¼" seam allowance unless stated otherwise. Stitch fabrics with right sides together unless stated otherwise. Do not pre-wash fabrics.

Piping

Using two 2 ½" x 42" strips of the same pattern, sew together at short ends, making one long continuous strip. Center cotton cording on wrong side of 2 ½" X 83" strip, fold to cover cording, and sew next to cording (Dia. 1). Set aside.

Dia. 1



Pillow Front

Choose seven 2 ½" x 42" strips; cut each strip into 13" and 15" pieces (Dia. 2).

Dia. 2

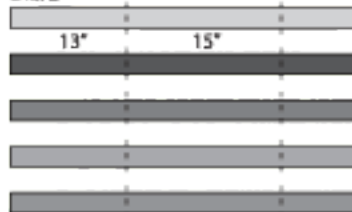

Dia. 3

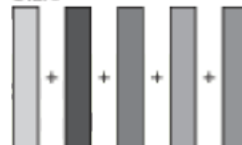

Select five 2 ½" x 13" strips to be used for the pillow center. Arrange strips as desired and sew together along the 13" side. Press seams in one direction (Dia. 3).

Arrange seven 15" strips as desired and sew together along the 15" side (Dia. 4).

Dia. 4

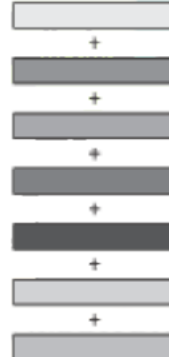

Tip: It is helpful when sewing next to the cording to use a zipper foot.

Care instructions: Lightly dust or vacuum.

Voir page 3 pour
traduction française

Completed strip set will measure 15" x 14 1/2". Trim equal amounts from top and bottom so it measures 13". Then cut the 15" strip set in half, making two seven-strip pieces, each 7 1/2" wide (Dia. 5).

Cut two 13" pieces from one 2 1/2" x 42" strip to create a flat folded decorative strip which will be inserted in the two front seams. With wrong sides together, fold each strip in half lengthwise and press (Dia. 6).

Position sewn units as illustrated. Align raw edges of 13" folded decorative strips with inside edge of 7 1/2" strip set and baste (sew with long stitches) using an 1/8" seam. Pin and stitch each side to the center unit (Dia. 7). Press seams toward center unit. Trim edges to be even, if necessary (Dia. 8).

Pillow Back

Place sewn pillow top onto pillow backing fabric (1/2 yard piece); use pillow front as a pattern and cut back to be the same size. With right side of pillow top facing up, pin cording around outer edges of pillow, aligning raw edges. Baste in place, overlapping ends (Dia. 9).

With right sides together, pin pillow top to pillow back. Cording will be on the inside (Dia. 10).

Using a 1/2" seam allowance, sew front to back, leaving an opening approximately 8" for turning and stuffing pillow. Clip corners (Dia. 11).

Note: If using a pillow form, leave a larger opening for turning and stuffing pillow.

Turn pillow to right side through opening. Insert pillow form or stuff with polyester fiberfill. Slip stitch opening closed (Dia. 12).

Tips: Slightly rounded corners make it easier to sew cording to the pillow front. Make small clips 1/4" apart and several threads away from the stitching line to help ease cording around the corners (Dia. 13).

When stitching the front to back with cording inside, it is easier to stitch with the pillow front on top so you can follow the previous stitching line. Stitch just to the inside for perfect cording.

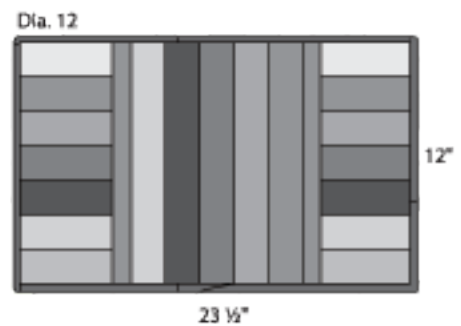
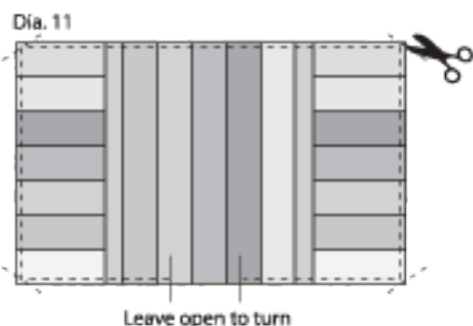
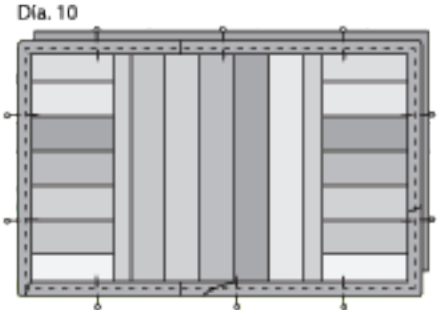
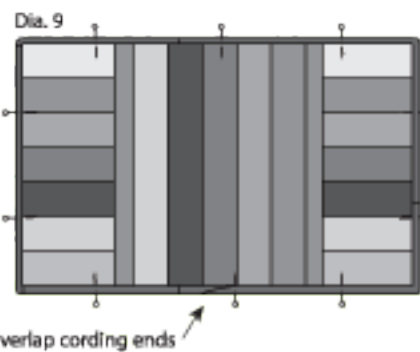
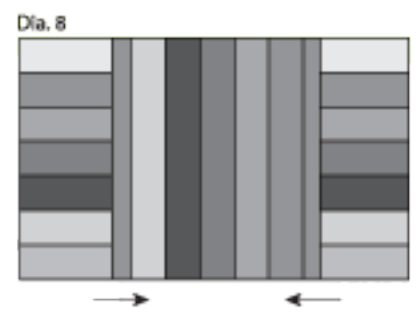
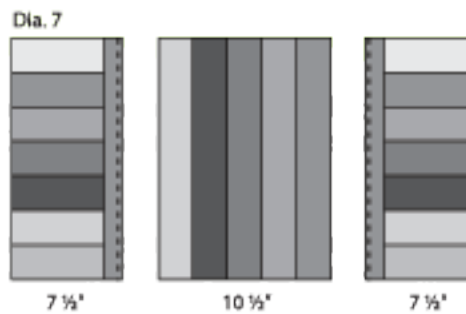
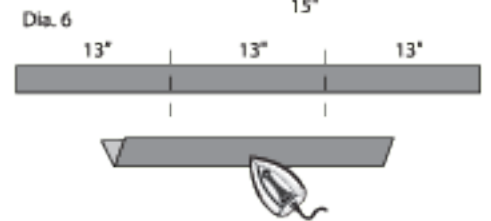
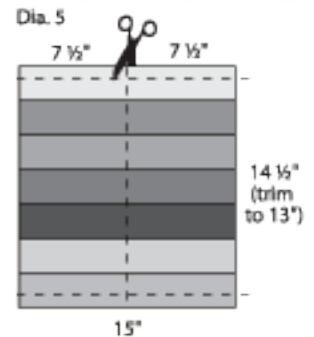
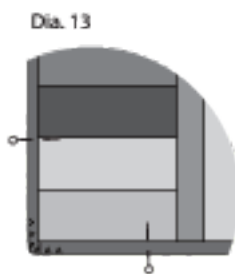

Coussin ave Rayures Simples

Grandeur terminée: 12" x 23"



Fournitures Requises

- 9 bandes de tissu de 2 ½" x 42" (6.35 x 106.68 cm)
- ½ verge de coton (arrière du coussin)
- 1 forme de coussin de 12" x 22" (30.48 x 55.88 cm) ou 1 sac de ouatine
- 2 verges de cordelette en coton de ½" (1.27 cm)
- Un couteau rotatif, une planche de coupe et une règle en acrylique 6" x 24" (15.24 x 60.96 cm)
- Une machine à coudre et un fil coordonné au tissu
- Une aiguille et des épingles droites
- Des ciseaux et un outil à découdre
- Un ruban à mesurer

Instructions

Avant de débiter: Lire attentivement toutes les instructions. Laisser une valeur de couture de ¼" (.635cm) à moins d'indication contraire. Coudre les tissus endroit contre endroit sauf indication contraire. Ne pas laver les tissus auparavant.

Passepoil

Prendre 2 bandes de tissu de 2 ½" x 42" (6.35 x 106.68 cm) du même patron, coudre les bouts courts ensemble afin d'obtenir une longue bande continue. Centrer la cordelette à l'envers d'une bande de tissu de 2 ½" x 83" (6.35 x 210.82 cm), plier pour recouvrir la cordelette et coudre près de la cordelette (Dia. 1). Mettre de côté.

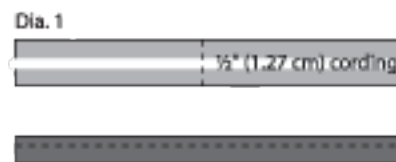

Devant du coussin

Choisir sept bandes de tissus de 2 ½" x 42" (6.35 x 106.68 cm); couper chaque bande en pièces de 13" (33.02 cm) et de 15" (38.1 cm) (Dia. 2).

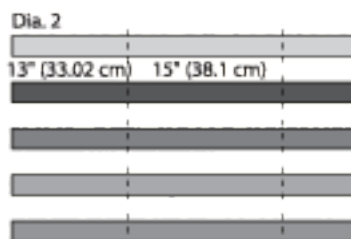

Sélectionner cinq bandes de tissu de 2 ½" x 13" (6.35 x 33.02 cm) pour le centre du coussin. Placer les bandes de tissu tel que désiré et coudre ensemble le long du côté de 13" (33.02 cm). Repasser les coutures dans une direction. (Dia. 3).

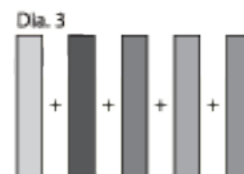

Placer sept bandes de tissu de 15" (38.1 cm) tel que désiré et coudre ensemble le long du côté de 15" (38.1 cm) (Dia. 4).

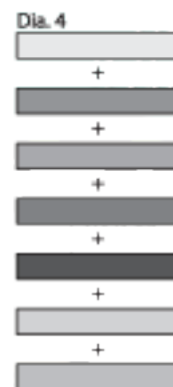

Conseil: Il est préférable d'utiliser un pied pour fermeture à glissière pour coudre près du cordonnet.

Directives d'entretien: Lavez à l'eau froide ou tiède. Séchez à basse température ou à plat. Ne pas utiliser de javellisant ou d'assouplissant textile. Ne pas nettoyer à sec. Pour de meilleurs résultats, lavez la toque séparément et à l'envers.

See page 1 for
English translation

La bande de tissu mesurera 15" x 14 1/2" (38.1 x 36.83 cm) lorsqu'elle sera complétée. Tailler la même quantité en haut et en bas afin d'obtenir une mesure de 13" (33.02 cm). Couper la bande de 15" (38.1 cm) en deux afin d'obtenir deux bandes de sept pièces de 7 1/2" (19.05 cm) de large (Dia. 5).

Couper deux pièces de 13" (33.02 cm) dans la bande de tissu de 2 1/2" x 42" (6.35 x 106.68 cm) afin d'obtenir une bande décorative pliée à plat qui sera insérée dans les deux coutures du devant. Envers contre envers, plier chaque bande en deux dans le sens de la longueur et repasser (Dia. 6).

Positionner les pièces cousues tel qu'illustré. Faire coïncider les bordures non finies des bandes décorative pliées de 13" (33.02 cm) avec la bordure intérieure de la bande de 7 1/2" (19.05 cm) et bâtir (coudre des points longs) et faire une couture de 1/8" (.318 cm). Épingler et coudre chaque côté avec la pièce du centre (Dia. 7). Repasser les coutures vers la pièce du centre. Égaliser les bordures si nécessaire (Dia. 8).

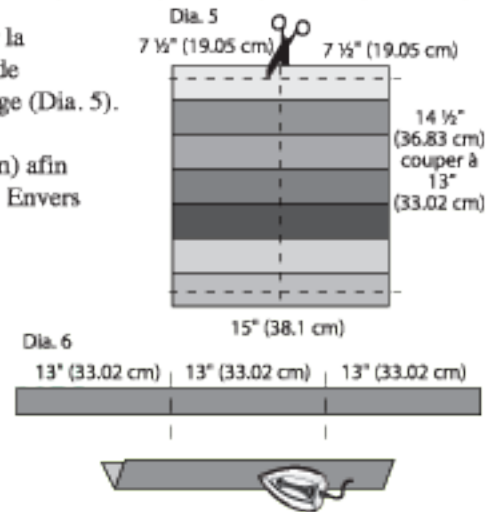

Endos du coussin

Mettre la pièce du devant du coussin cousu sur le tissu utilisé pour l'endos du coussin (1/2 verge de tissu); en utilisant le devant du coussin comme gabarit, couper l'endos du coussin de la même grandeur. Placer l'endroit du devant du coussin vers le haut et épingler la cordelette autour des bordures extérieures du coussin, faire coïncider les bordures. Bâtir en place, faire chevaucher les bouts (Dia. 9).

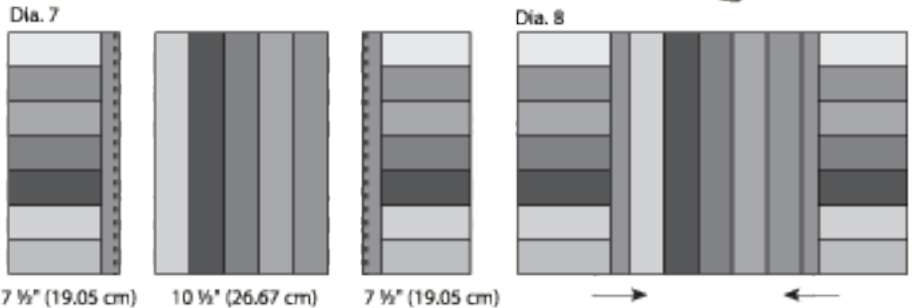

Endroit contre endroit, épingler le devant avec l'endos du coussin. La cordelette se retrouvera à l'intérieur (Dia.10).

Laisser une valeur de couture de 1/2" (1.27 cm), coudre le devant avec l'endos, laisser une ouverture de 8" (20.32 cm) pour retourner et rembourrer le coussin. Cranter les coins (Dia. 11).

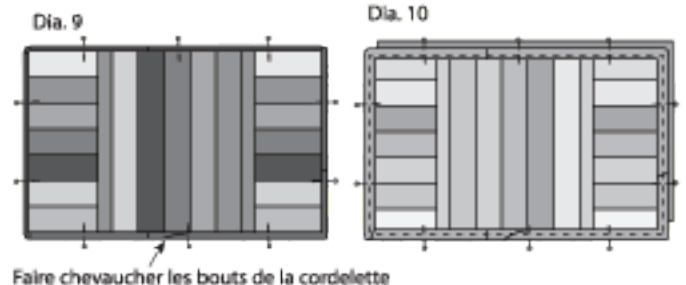

À noter: lorsque vous utilisez une forme pour le coussin, laisser une ouverture plus grande pour retourner et pour rembourrer le coussin.

Retourner le coussin à travers l'ouverture à l'endroit. Insérer la forme du coussin ou rembourrer avec de la ouatine de polyester. Coudre l'ouverture à points glissés (Dia. 12).

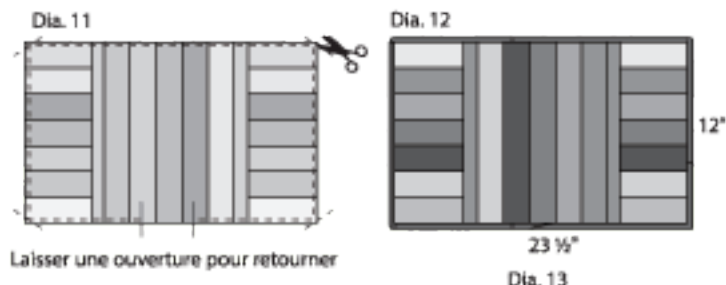

Conseils: Arrondir les coins légèrement facilitera la couture du cordonnet sur le devant du coussin. Faire de petites entailles à 1/4" (.635cm) d'écart et faire plusieurs points éloignés de la ligne de couture pour poser plus facilement la cordelette autour des coins (Dia. 13).

Lors de la couture du devant du coussin avec l'endos, placer la cordelette à l'intérieur. Il est plus facile de coudre avec le devant du coussin au-dessus ainsi vous pouvez suivre la ligne de couture précédente. Coudre seulement à l'intérieur pour poser le passepoil parfaitement.

